

# NNU6024V

Цилиндрические роликоподшипники (многорядные, бессепараторные)



## Подробности:

### Габаритные размеры

d [мм]	120	$d_s$ [мм]	3.2
D [мм]	180	$n_s$ [мм]	6.5
B [мм]	109	$r_{1,2}$ [мм]	2
Масса [кг]	≈ 10.7	$r_{3,4}$ [мм]	2
$D_1$ [мм]	≈ 157.2		

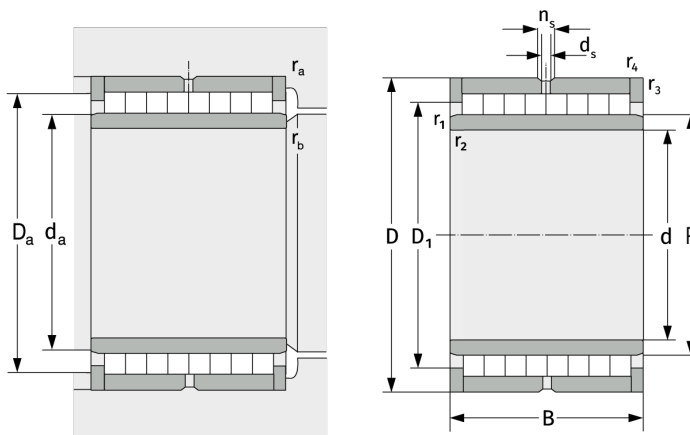

### Присоединительные размеры

$d_{a, \min}$ [мм]	129
$D_{a, \max}$ [мм]	171
$r_{a, \max}$ [мм]	2
$r_{b, \max}$ [мм]	2

### Расчётные данные

C [кН]	660
$C_0$ [кН]	1670
$C_u$ [кН]	203