

NNU6036M

Цилиндрические роликоподшипники (многорядные, с сепаратором)



Подробности:

Габаритные размеры

d [мм]	180	d_s [мм]	3.2
D [мм]	280	n_s [мм]	6.5
B [мм]	180	$r_{1,2}$ [мм]	2.1
Масса [кг]	≈ 43.5	$r_{3,4}$ [мм]	2.1
F [мм]	210.5	s [мм]	5
D_1 [мм]	≈ 242.5		

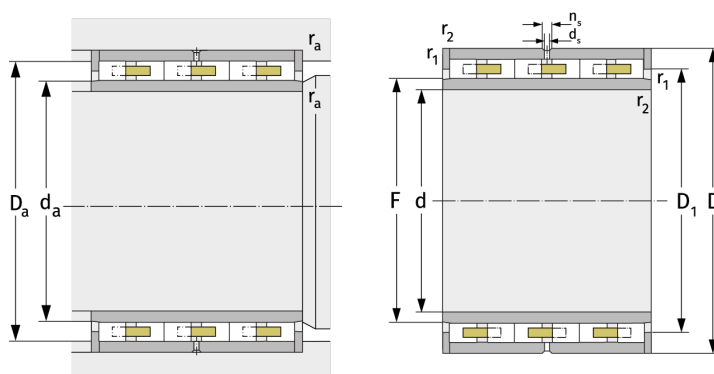

Присоединительные размеры		Расчётные данные	
$d_{a, \min}$ [мм]	208	C [кН]	1170
$D_{a, \max}$ [мм]	270	C_0 [кН]	2790
$r_{a, \max}$ [мм]	2.1	C_u [кН]	299
$r_{b, \max}$ [мм]	2.1	n_g [min ⁻¹]	2500