

NNU6038M

Цилиндрические роликоподшипники (многорядные, с сепаратором)



Подробности:

Габаритные размеры

d [мм]	190	d_s [мм]	3.2
D [мм]	290	n_s [мм]	6.5
B [мм]	180	$r_{1,2}$ [мм]	2.1
Масса [кг]	≈ 45.2	$r_{3,4}$ [мм]	2.1
F [мм]	223.25	s [мм]	5
D_1 [мм]	≈		
	255.25		

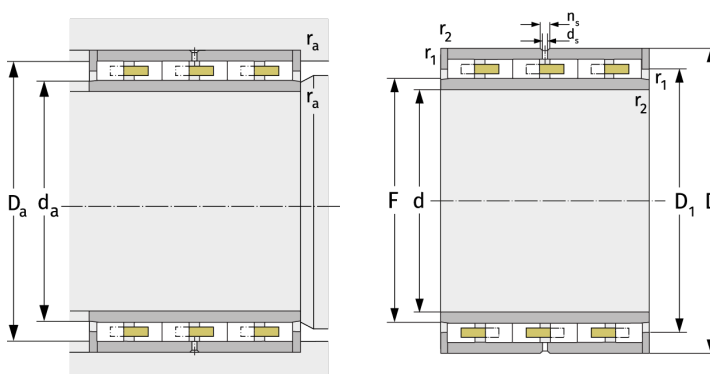

Присоединительные размеры		Расчётные данные	
$d_{a, \min}$ [мм]	221	C [кН]	1190
$D_{a, \max}$ [мм]	280	C_0 [кН]	2890
$r_{a, \max}$ [мм]	2.1	C_u [кН]	305
$r_{b, \max}$ [мм]	2.1	n_g [min^{-1}]	2300