

NNU6064M

Цилиндрические роликоподшипники (многорядные, с сепаратором)



Подробности:

Габаритные размеры

d [мм]	320	d_s [мм]	4.8
D [мм]	480	n_s [мм]	9.5
B [мм]	290	$r_{1,2}$ [мм]	4
Масса [кг]	≈ 194	$r_{3,4}$ [мм]	4
F [мм]	367	s [мм]	9
D_1 [мм]	≈ 418.2		

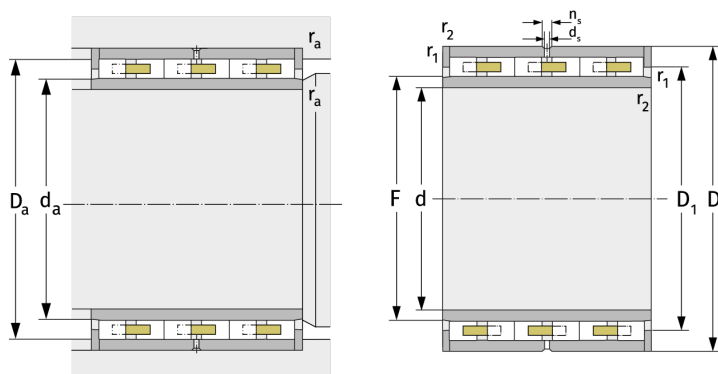

Присоединительные размеры		Расчётные данные	
$d_{a, \min}$ [мм]	365	C [кН]	2830
$D_{a, \max}$ [мм]	465	C_0 [кН]	7500
$r_{a, \max}$ [мм]	3	C_u [кН]	688
$r_{b, \max}$ [мм]	3	n_g [min ⁻¹]	1400