

NNU6068V

Цилиндрические роликоподшипники (многорядные, бессепараторные)



Подробности:

Габаритные размеры

d [мм]	340	d_s [мм]	4.8
D [мм]	520	n_s [мм]	9.5
B [мм]	325	$r_{1,2}$ [мм]	5
Масса [кг]	≈ 275	$r_{3,4}$ [мм]	5
D_1 [мм]	≈ 449.1		

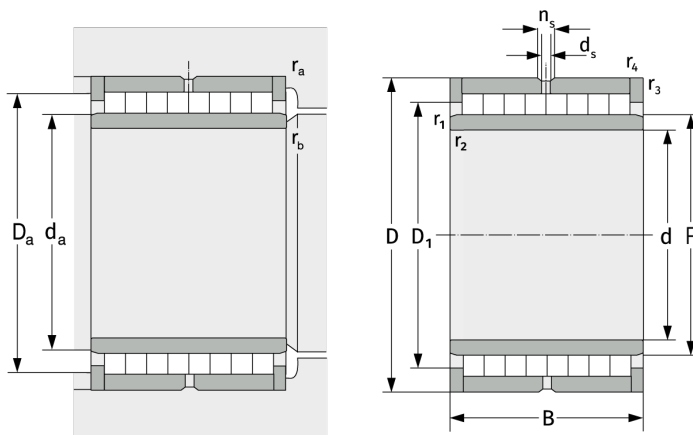

Присоединительные размеры

$d_{a, \min}$ [мм]	358
$D_{a, \max}$ [мм]	502
$r_{a, \max}$ [мм]	4
$r_{b, \max}$ [мм]	4

Расчётные данные

C [кН]	4940
C_0 [кН]	14500
C_u [кН]	1304