

# NNU6072V

Цилиндрические роликоподшипники (многорядные, бессепараторные)



## Подробности:

### Габаритные размеры

d [мм]	360	$d_s$ [мм]	4.8
D [мм]	540	$n_s$ [мм]	9.5
B [мм]	325	$r_{1,2}$ [мм]	5
Масса [кг]	≈ 288	$r_{3,4}$ [мм]	5
$D_1$ [мм]	≈ 470.6		

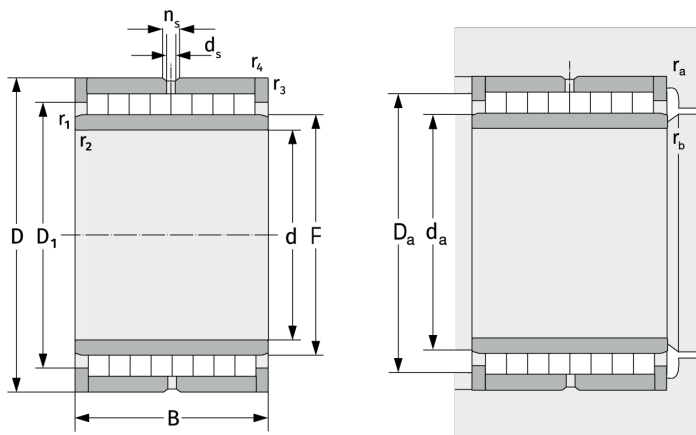

### Присоединительные размеры

$d_{a, \min}$ [мм]	378
$D_{a, \max}$ [мм]	522
$r_{a, \max}$ [мм]	4
$r_{b, \max}$ [мм]	4

### Расчётные данные

C [кН]	5100
$C_0$ [кН]	15300
$C_u$ [кН]	1357