

NNU6088V

Цилиндрические роликоподшипники (многорядные, бессепараторные)



Подробности:

Габаритные размеры

d [мм]	440	d_s [мм]	8
D [мм]	650	n_s [мм]	15
B [мм]	375	$r_{1,2}$ [мм]	6
Масса [кг]	≈ 470	$r_{3,4}$ [мм]	6
D_1 [мм]	≈ 576.2		

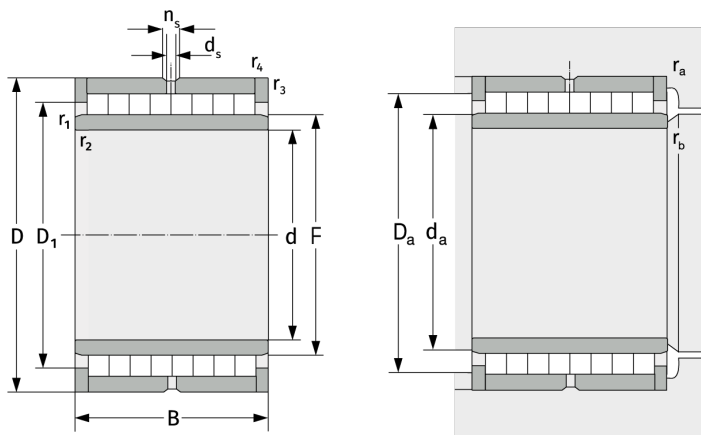

Присоединительные размеры

$d_{a, \min}$ [мм]	463
$D_{a, \max}$ [мм]	627
$r_{a, \max}$ [мм]	5
$r_{b, \max}$ [мм]	5

Расчётные данные

C [кН]	7050
C_0 [кН]	22200
C_u [кН]	1857