

NNU6916V

Цилиндрические роликоподшипники (многорядные, бессепараторные)



Подробности:

Габаритные размеры

d [мм]	80	d_s [мм]	3.2
D [мм]	110	n_s [мм]	4.8
B [мм]	54	$r_{1,2}$ [мм]	1
Масса [кг]	≈ 1.69	$r_{3,4}$ [мм]	1
D_1 [мм]	≈ 97.6		

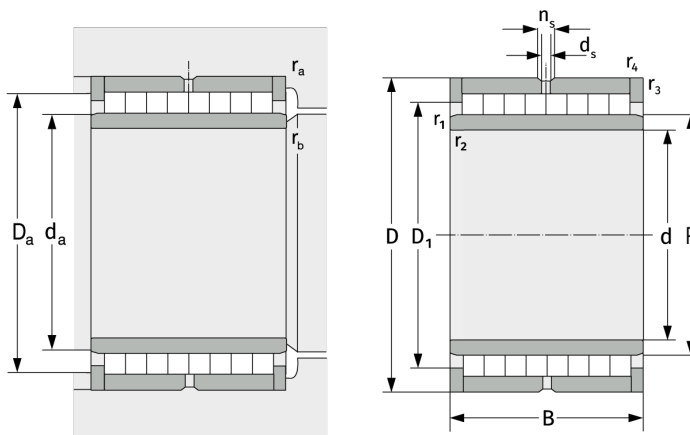

Присоединительные размеры

$d_{a, \min}$ [мм]	85
$D_{a, \max}$ [мм]	105
$r_{a, \max}$ [мм]	1
$r_{b, \max}$ [мм]	1

Расчётные данные

C [кН]	198
C_0 [кН]	505
C_u [кН]	66.4