

NNU6926M

Цилиндрические роликоподшипники (многорядные, с сепаратором)



Подробности:

Габаритные размеры

d [мм]	130	d_s [мм]	3.2
D [мм]	180	n_s [мм]	6.5
B [мм]	90	$r_{1,2}$ [мм]	1.5
Масса [кг]	≈ 7.28	$r_{3,4}$ [мм]	1.5
F [мм]	143.5	s [мм]	3
D_1 [мм]	≈ 159.5		

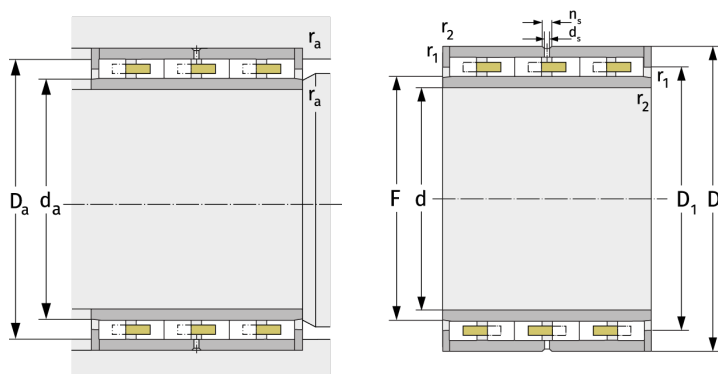

Присоединительные размеры		Расчётные данные	
$d_{a, \min}$ [мм]	141	C [кН]	348
$D_{a, \max}$ [мм]	173	C_0 [кН]	845
$r_{a, \max}$ [мм]	1.5	C_u [кН]	102
$r_{b, \max}$ [мм]	1.5	n_g [min ⁻¹]	3800