

NNU6928V

Цилиндрические роликоподшипники (многорядные, бессепараторные)



Подробности:

Габаритные размеры

d [мм]	140	d_s [мм]	3.2
D [мм]	190	n_s [мм]	6.5
B [мм]	90	$r_{1,2}$ [мм]	1.5
Масса [кг]	≈ 8.12	$r_{3,4}$ [мм]	1.5
D_1 [мм]	≈ 172.25		

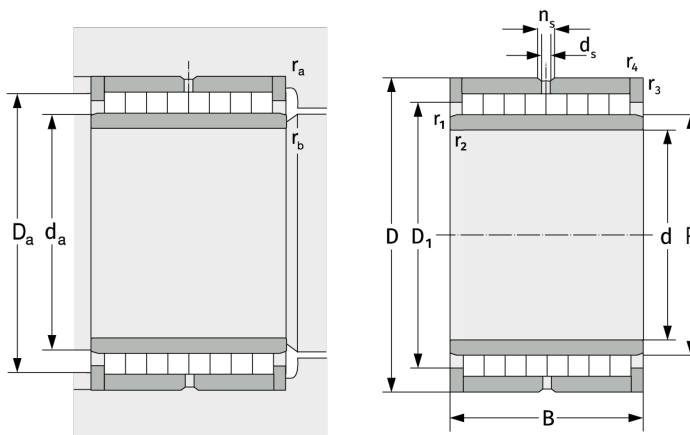

Присоединительные размеры		Расчётные данные	
$d_{a, \min}$ [мм]	147	C [кН]	545
$D_{a, \max}$ [мм]	183	C_0 [кН]	1550
$r_{a, \max}$ [мм]	1.5	C_u [кН]	183
$r_{b, \max}$ [мм]	1.5		