

NNU6930M

Цилиндрические роликоподшипники (многорядные, с сепаратором)



Подробности:

Габаритные размеры

d [мм]	150	d_s [мм]	3.2
D [мм]	210	n_s [мм]	6.5
B [мм]	109	$r_{1,2}$ [мм]	2
Масса [кг]	≈ 12.3	$r_{3,4}$ [мм]	2
F [мм]	168.25	s [мм]	4
D_1 [мм]	≈ 187.45		

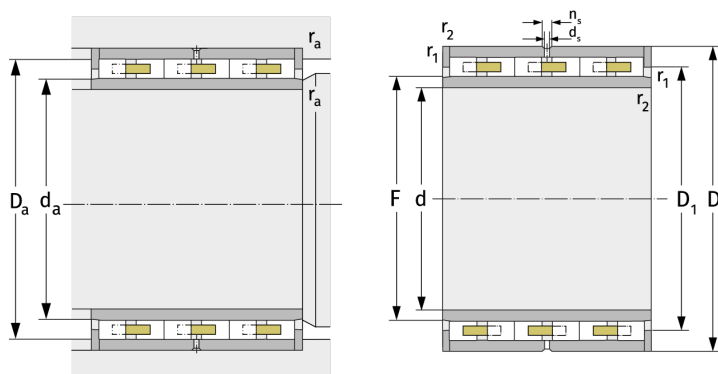

Присоединительные размеры		Расчётные данные	
$d_{a, \min}$ [мм]	166	C [кН]	510
$D_{a, \max}$ [мм]	201	C_0 [кН]	1270
$r_{a, \max}$ [мм]	2	C_u [кН]	146
$r_{b, \max}$ [мм]	2	n_g [min ⁻¹]	3200