

NNU6940V

Цилиндрические роликоподшипники (многорядные, бессепараторные)



Подробности:

Габаритные размеры

d [мм]	200	d_s [мм]	3.2
D [мм]	280	n_s [мм]	6.5
B [мм]	145	$r_{1,2}$ [мм]	2.1
Масса [кг]	≈ 30.4	$r_{3,4}$ [мм]	2.1
D_1 [мм]	≈ 250.1		

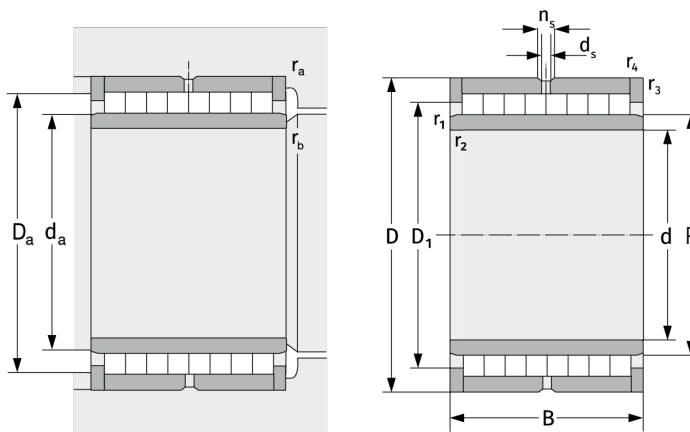

Присоединительные размеры

$d_{a, \min}$ [мм]	210
$D_{a, \max}$ [мм]	270
$r_{a, \max}$ [мм]	2.1
$r_{b, \max}$ [мм]	2.1

Расчётные данные

C [кН]	1250
C_0 [кН]	3660
C_u [кН]	388