

NNU6948V

Цилиндрические роликоподшипники (многорядные, бессепараторные)



Подробности:

Габаритные размеры

d [мм]	240	d_s [мм]	3.2
D [мм]	320	n_s [мм]	6.5
B [мм]	145	$r_{1,2}$ [мм]	2.1
Масса [кг]	≈ 35.5	$r_{3,4}$ [мм]	2.1
D_1 [мм]	≈ 290.85		

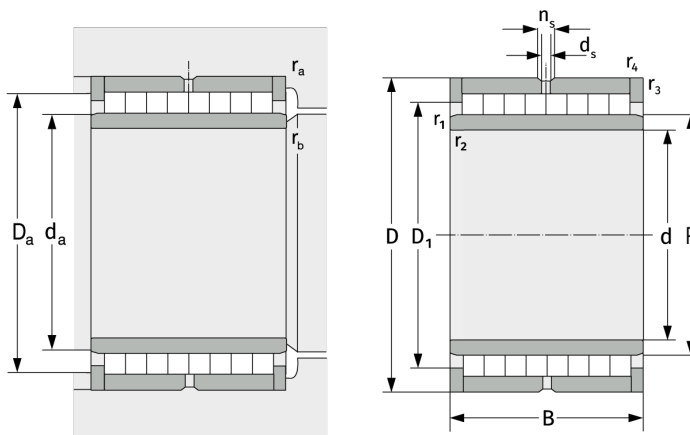

Присоединительные размеры		Расчётные данные	
$d_{a, \min}$ [мм]	250	C [кН]	1370
$D_{a, \max}$ [мм]	310	C_0 [кН]	4330
$r_{a, \max}$ [мм]	2.1	C_u [кН]	439
$r_{b, \max}$ [мм]	2.1		