

NNU6968V

Цилиндрические роликоподшипники (многорядные, бессепараторные)



Подробности:

Габаритные размеры

d [мм]	340	d_s [мм]	4.8
D [мм]	460	n_s [мм]	9.5
B [мм]	218	$r_{1,2}$ [мм]	3
Масса [кг]	≈ 114	$r_{3,4}$ [мм]	3
D_1 [мм]	≈ 413.1		

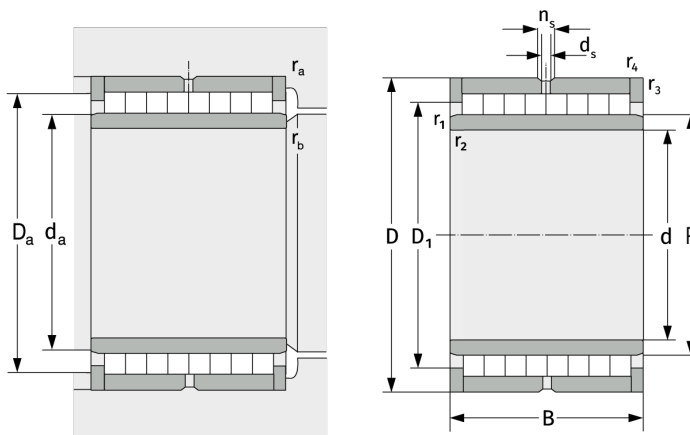

Присоединительные размеры

$d_{a, \min}$ [мм]	352
$D_{a, \max}$ [мм]	448
$r_{a, \max}$ [мм]	2.5
$r_{b, \max}$ [мм]	2.5

Расчётные данные

C [кН]	2830
C_0 [кН]	9250
C_u [кН]	849