

NNU6988V

Цилиндрические роликоподшипники (многорядные, бессепараторные)



Подробности:

Габаритные размеры

d [мм]	440	d_s [мм]	8
D [мм]	600	n_s [мм]	15
B [мм]	290	$r_{1,2}$ [мм]	4
Масса [кг]	≈ 264	$r_{3,4}$ [мм]	4
D_1 [мм]	≈ 540.2		

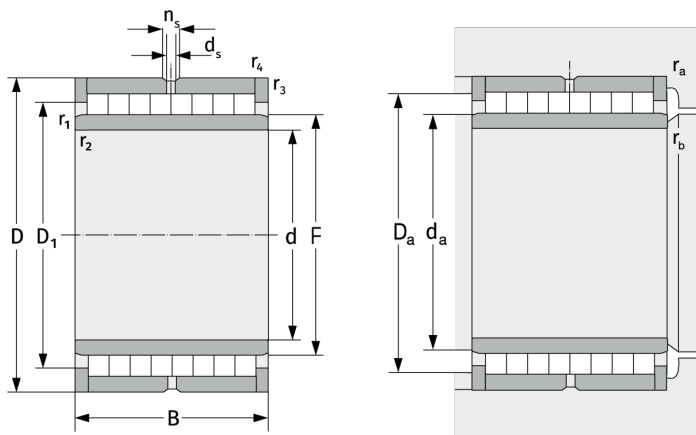

Присоединительные размеры

$d_{a, \min}$ [мм]	455
$D_{a, \max}$ [мм]	585
$r_{a, \max}$ [мм]	3
$r_{b, \max}$ [мм]	3

Расчётные данные

C [кН]	4780
C_0 [кН]	16200
C_u [кН]	1377